

# Holzfenster

## Kläusler Sirius TR 58/64 (68/74, 74/80)

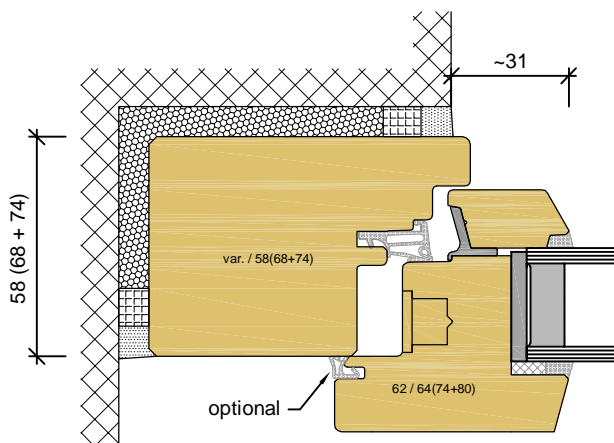
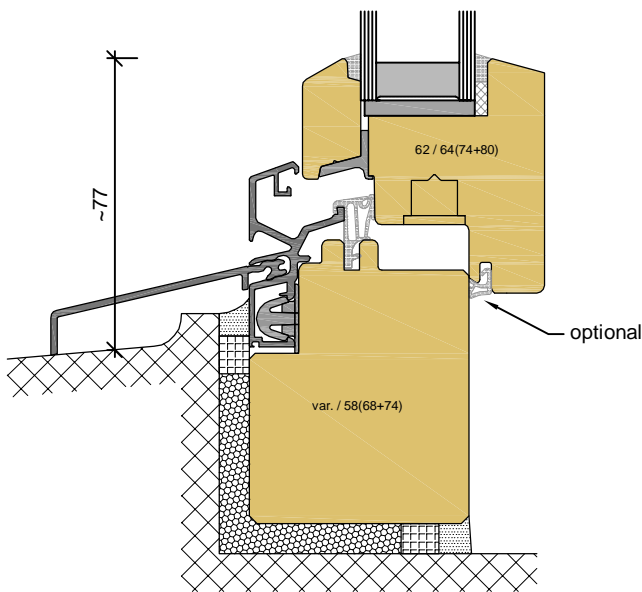
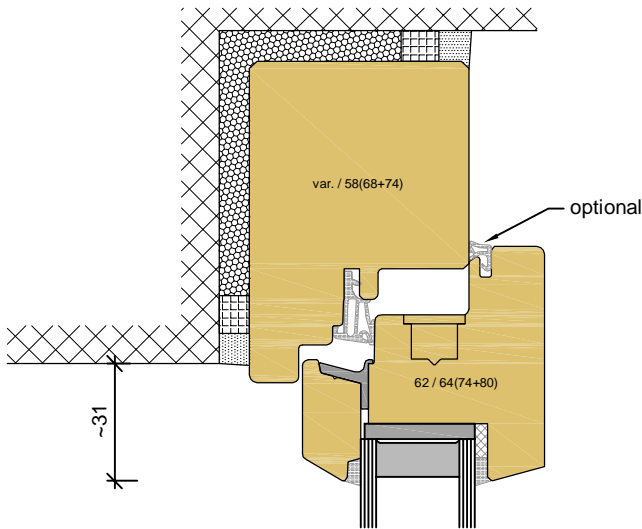

Das Kläusler Holzfenster kommt hauptsächlich bei Sanierungen von historischen Gebäuden zum Einsatz. Die schlanken Flügelprofile mit schmalen Mittelpartien fügen sich perfekt in die bestehende Fassadenansicht ein. Die glasleistenlose Trennfenster-Konstruktion bietet eine traditionelle Optik. Verschiedene Profilierungen, Kämpferabdeckungen, Flügelwetterschenkel und diverse Sprossenlösungen erfüllen die Anforderungen im historischen Fensterbau.

TR 58/64 2-fach Isolierglas ED 30mm  
 TR 68/74 3-fach Isolierglas ED 40mm  
 TR 74/80 3-fach Isolierglas ED 46mm

Isolierglas, 2- oder 3-fach, je nach Wärme-, Schall- und Sicherheitsanforderungen.

Wärmedämmung Ug-Wert ca. 0.4 - 1.1 W/m<sup>2</sup> K  
 Schalldämmung ca. 33 - 45 dB Rw

In Sachen Fenster, Sprossen etc. ist für uns vieles möglich, lassen Sie sich beraten. Siehe auch separate Blätter:

- Kläusler TR - Ausführungsvarianten
- Kläusler TR - Kämpfer- und Wetterschenkel- Abdeckungen

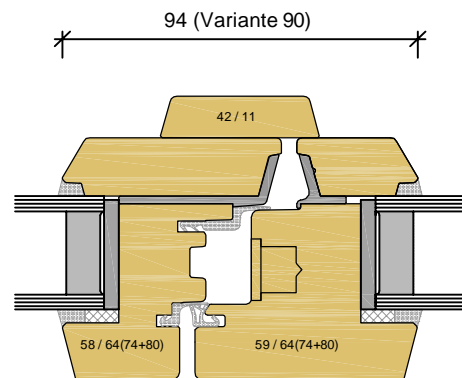

# Holzfenster

## Kläusler Sirius TR - Ausführungsvarianten

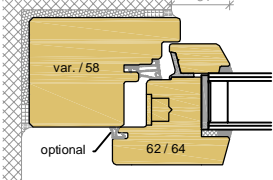
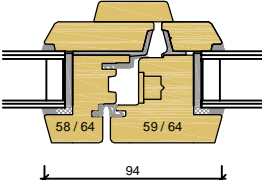
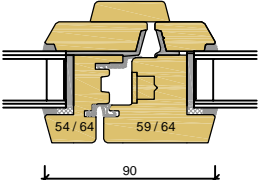
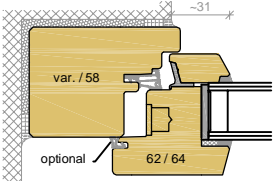
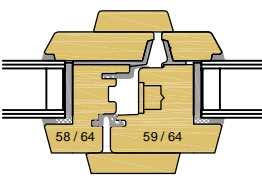
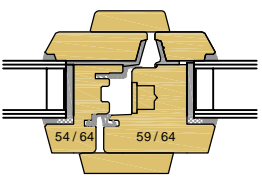
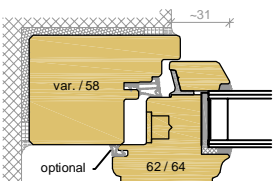
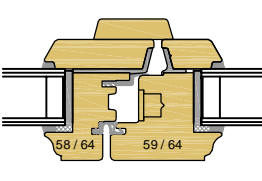
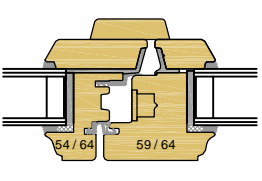
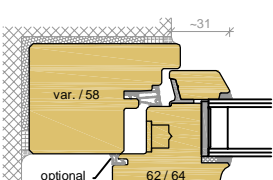
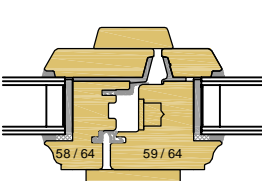
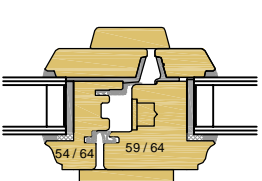
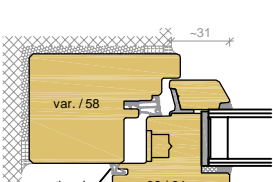
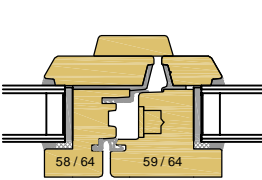
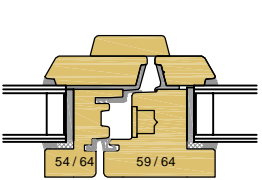
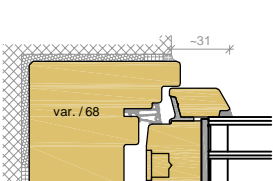
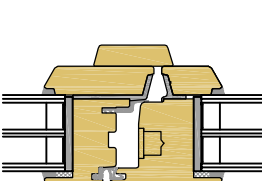
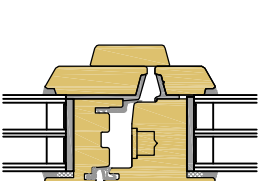
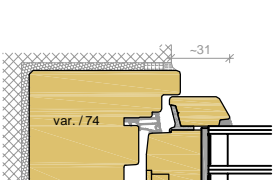
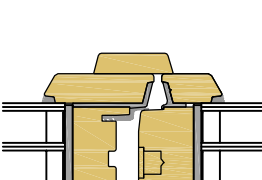
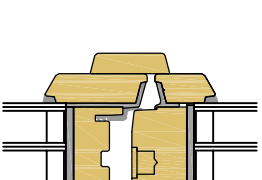
	seitlich und oben	Mittelpartie 94 mm	Variante: Mittelpartie 90 mm
Standard: Flügelprofilierung "schräg"			
Option: Innere Schlagleiste mit "Fase"			
Option: Flügelprofilierung "klassik"			
Option: Flügelprofilierung "klassik" und innere Schlagleiste mit Hohlkehle			
Option: Flügelprofilierung "kubisch"			
Option: 3-fach Isolierglas (ED 40mm) TR 68/74			
Option: 3-fach Isolierglas (ED 46mm) TR 74/80			

Allfällige technische Änderungen vorbehalten. Es gelten die objektspezifischen Angaben in der jeweiligen Offerte.

# Holzfenster Kläusler Sirius TR Kämpfer- und Wetterschenkel- Abdeckungen

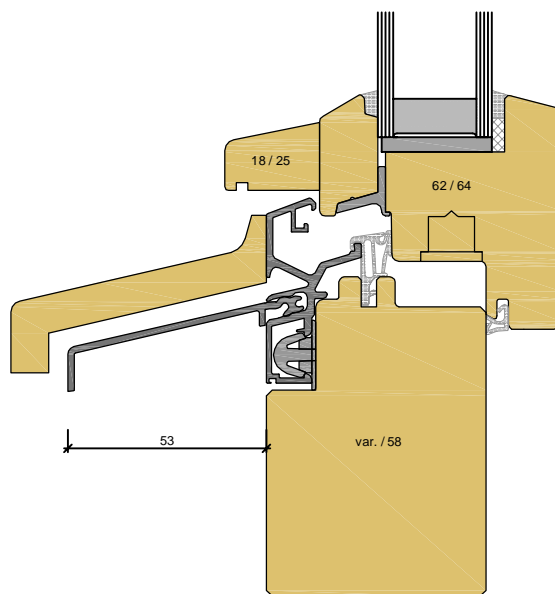
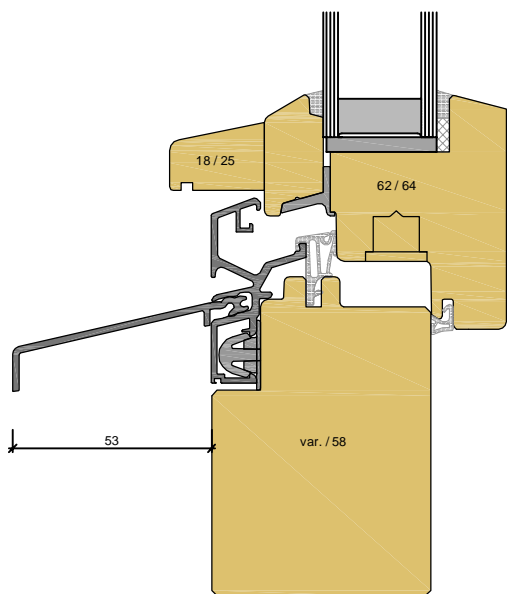
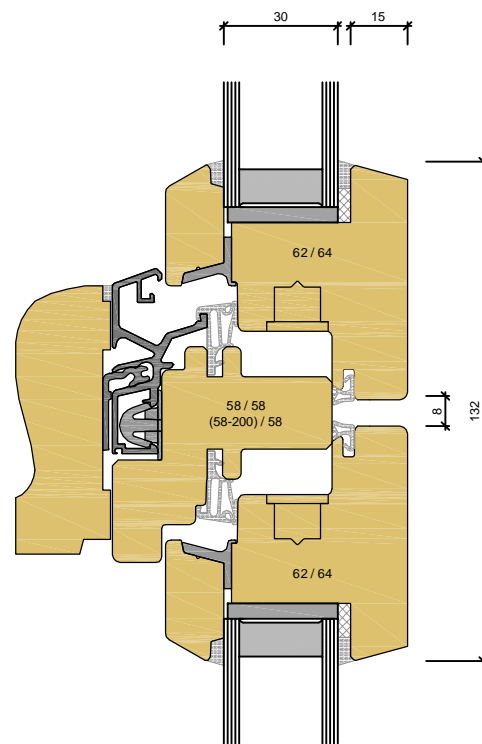
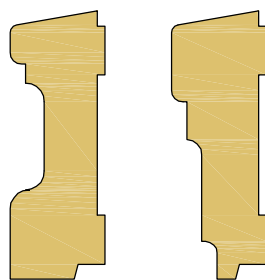
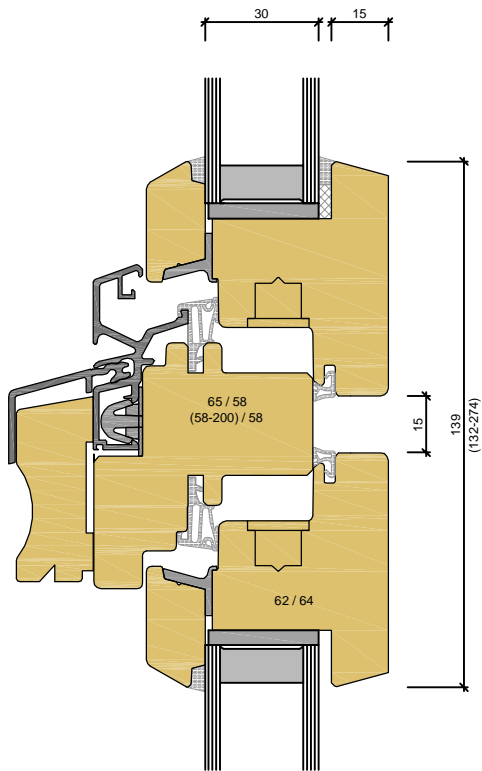

Holzsporse aussen, eine Alusporse im SZR

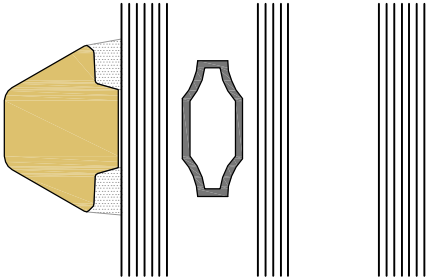

Holzsporse aussen, eine Alusporse im SZR

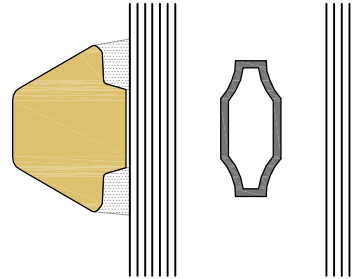

Eine Alusporse im SZR und Holzsporse innen

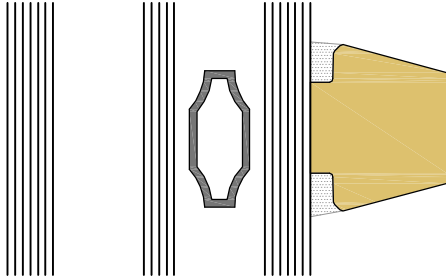

Eine Abstandhaltersporse im SZR und Holzsporse innen

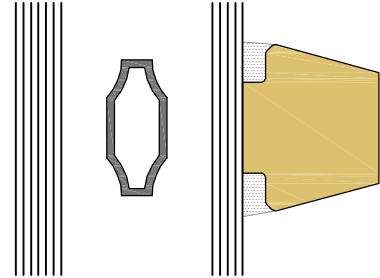

Holzsporse aussen, zwei Abstandhaltersporren im SZR und Holzsporse innen

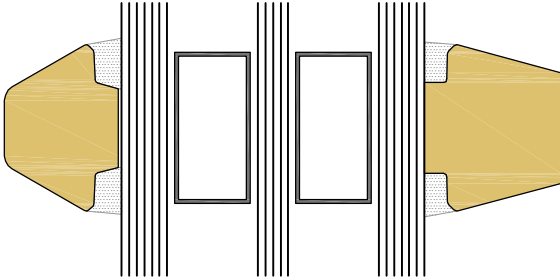

Holzsporse aussen, eine Abstandhaltersporren im SZR und Holzsporse innen

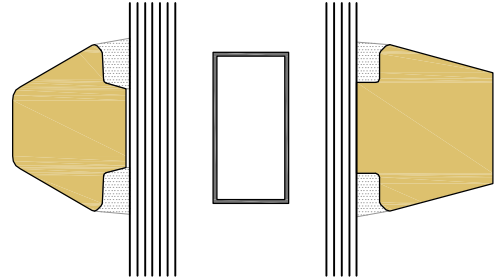

Holzsporse aussen, eine Abstandhaltersporre im SZR und Holzsporse innen

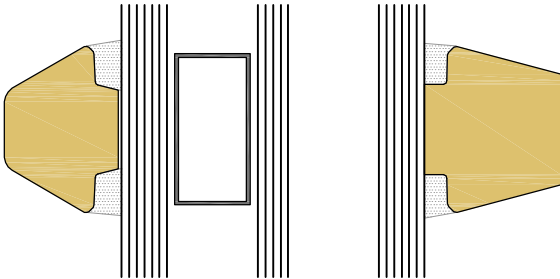

Sporrenbreiten	
Sporre aussen (Immer versiegelt)	18 - 50 mm
Abstandhaltersporre im SZR	20, 21, 24 und 30 mm
Alusporre im SZR	18, 26 und 45 mm
Sporre innen (Immer versiegelt)	18 - 50 mm
SZR = Scheibenzwischenraum	

Schematische Darstellung der verschiedenen Holzsporsenprofile:

